

INDEXA®

NEUES
SYSTEM
Mit digitaler
Übertragung

Video-Türsprechsystem VT300

Einfach und zeitlos: mit 2-Draht-Digital-Bus-Technik



Rufweiterleitung
mit Innenstation
VT300MW/MW10
auf Smartphone-
App möglich



Video-Türsprechsystem mit 2-Draht-Digital-Bus-Technik VT300

Das Video-Türsprechsystem VT300 mit digitaler 2-Draht-Bus-Technik kann für Ein- und Mehrfamilienhäuser eingesetzt werden.

Zur Besucherkommunikation sind Audio- sowie Video-Innenstationen erhältlich. Das System ermöglicht die automatische Rufweiterleitung über App.

Für Ein- und Zweifamilienhäuser stehen verschiedene Sets zur Verfügung. Für Mehrfamilienhäuser kann das System individuell zusammengestellt werden.

Produktmerkmale:

- Schnelle und einfache Installation dank digitaler 2-Draht-Bus-Technik
- Einfache Zuordnung der Innenstation zur Ruftaste
- Elegante Edelstahl-Türsprechstellen ohne sichtbare Schrauben mit bis zu 8 Ruftasten
- Türsprechstelle mit Touch-Display für bis zu 16 Wohneinheiten
- Integrierte Super-Weitwinkelkamera mit Zoomfunktion
- Mit Türöffnerfunktion
- Integrierte RFID-Leseeinheit für berührungslose Zutrittskontrolle (RFID-Transponder mitgeliefert)
- Video-Innenstationen mit 7 oder 10 Zoll Display und Touch-Bedienung zur Wandmontage (Halterung mitgeliefert)
- Innenstation mit WLAN-Funktion zur Netzwerkintegration (für Rufweiterleitung auf Smartphone-App und Anschluss von Netzwerkkameras)
- Bis zu 4 Innenstationen pro Ruftaste anschließbar

Anschlussbeispiele

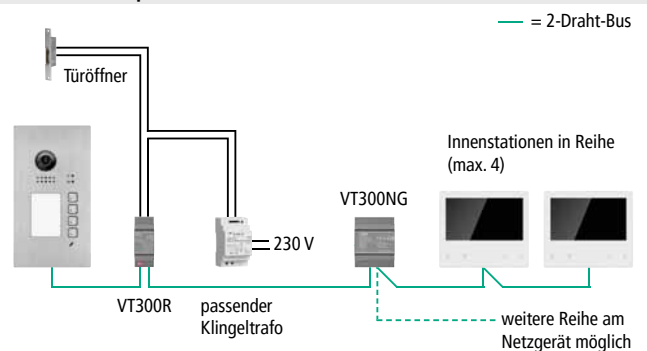

Alternativ

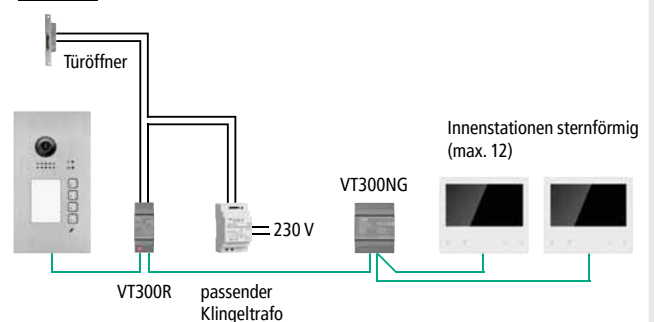

Anrufweiterleitung über WLAN und Router der jeweiligen Wohnung

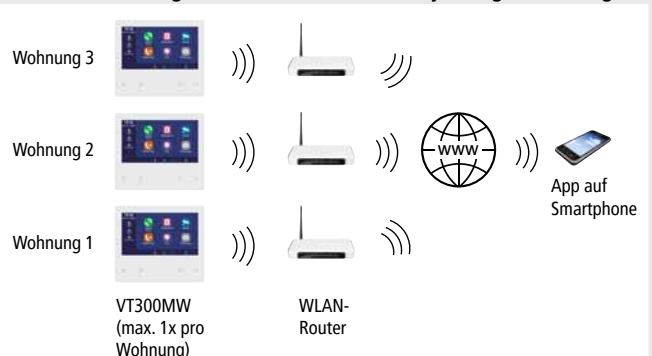

Video ansehen:



Türsprechstelle VT300TU2

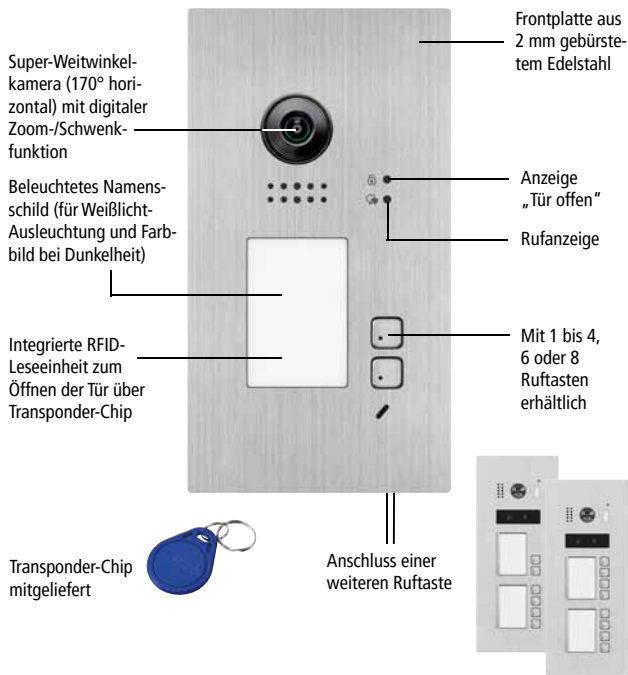

Türsprechstelle VT300TUT

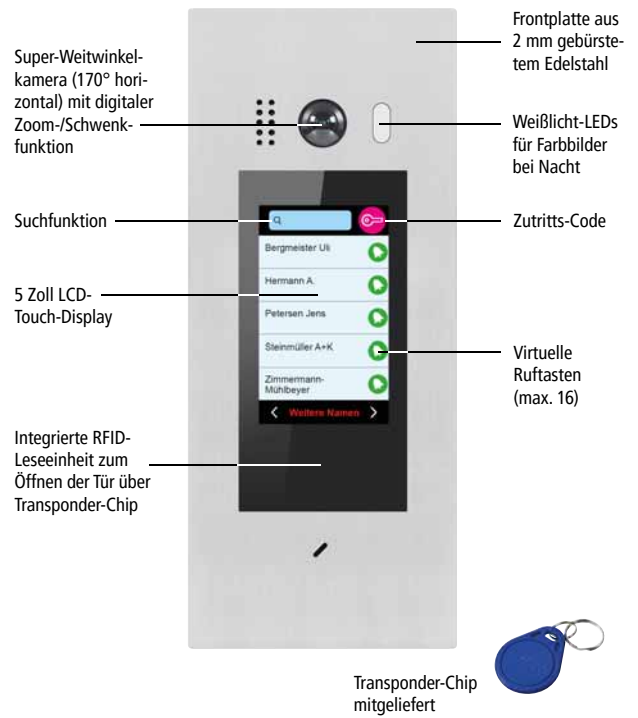

Video-Innenstation VT300MW bzw. VT300MB (7 Zoll)

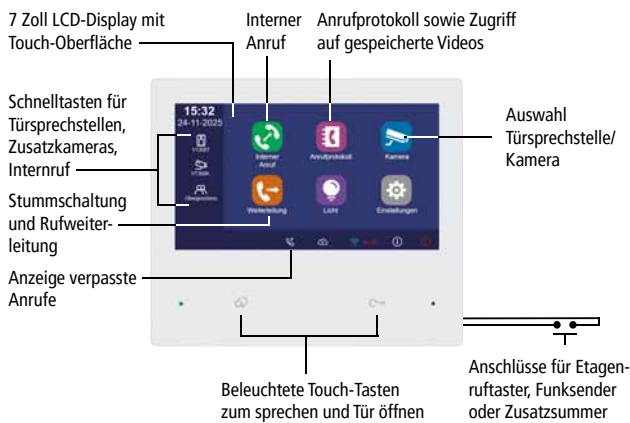

Integriertes WLAN (nur bei VT300MW)



WLAN-Router der Wohneinheit



App auf Smartphone

Pro Wohneinheit insgesamt bis zu 4 Innenstationen möglich (davon max. 1 x VT300MW oder VT300MW10).

Video-Innenstation VT300MW10 (10 Zoll)

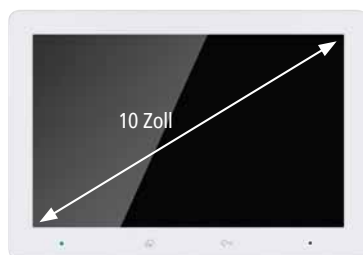

Elegante Innenstation in WLAN-Ausführung mit großem 25 cm Display. Alle Funktionen und Anschlüsse gleich wie VT300MW.

Lieferbar ab Juli 2026

Individuelles Design

Für Ein- bis Vierfamilienhäuser und Firmen kann das Display einfach individualisiert werden, z.B. mit Willkommensgruß oder Firmenlogo.

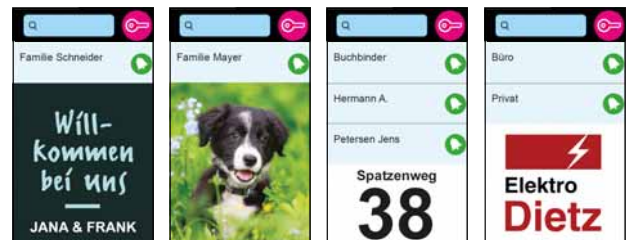

Video-Innenstation VT300LD



Schmale Ausführung mit 2,8 Zoll Display.

Lieferbar ab Juli 2026

Audio-Innenstation VT300L



Kann nachträglich durch das Display VT300D ergänzt werden (siehe links).

Lieferbar ab Juli 2026

Anschluss einer Zusatzkamera

— = 2-Draht-Bus

Die Kamera VT300K kann in das System integriert werden. Das Kamerabild kann über alle Innenstationen VT300Mx abgerufen werden.



Soll ein Kamerabild nur in einer einzigen Wohnung angezeigt werden, so kann eine IP-Netzwerkamera über den WLAN-Router der jeweiligen Wohnung eingebunden werden.

Türöffnersteuerung (Relaismodul erforderlich)

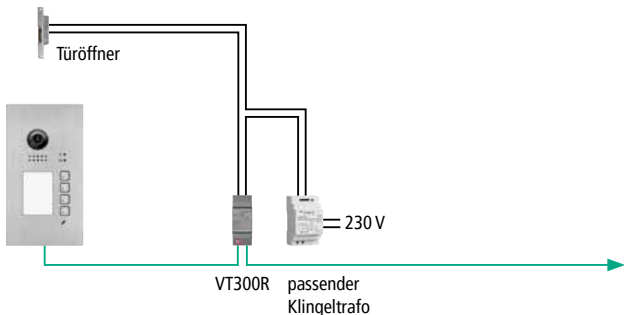

Anschluss weiterer Türsprechstellen (insgesamt max. 4 möglich)

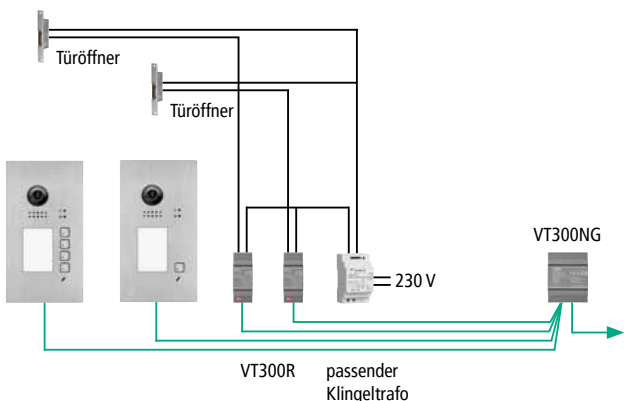

Anschluss über 2-Draht-Verbindung

Kabeltyp	Leitungsdurchmesser	Max. Leitungslänge vom Netzgerät:	
		zur Türsprechstelle	zur Innenstation
I-Y(St)Y	0,8 mm	40 m	60 m
I-Y(St)Y	0,6 mm	20 m	30 m
I-Y(St)Y	0,6 mm doppelt	50 m	70 m
CAT 5/6/7 AWG24	0,5 mm doppelt	20 m	20 m
CAT 5/6/7 AWG24	0,5 mm vierfach	40 m	40 m
YR*	0,8 mm	20 m	25 m

* Wegen ungeschirmter Leitungen können Störungen durch Einstrahlungen nicht vermieden werden.

Auswählbarer Bildausschnitt

Der Bildausschnitt und die Zoomstufe der Kamera können über die Innenstation individuell eingestellt werden.

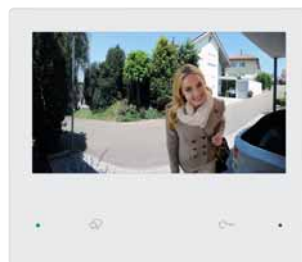

Panorama (170°)

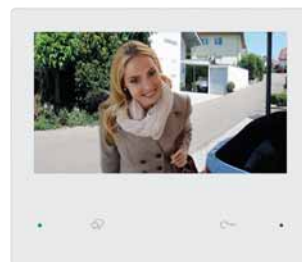

Ausgewählter Bildausschnitt und Zoomstufe

Sehen, sprechen und Tür öffnen per App**

Sind die Bewohner nicht anwesend, kann das Türgespräch automatisch über App weitergeleitet werden (nur über VT300MW und VT300MW10). In der App wird das Videobild angezeigt und es kann mit dem Besucher gesprochen sowie die Tür geöffnet werden. Die Verbindung wird über einen externen App-Server aufgebaut.

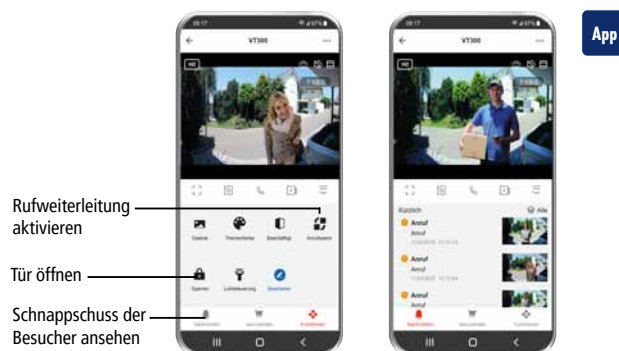

** App kostenlos erhältlich für iOS (App Store) und Android (Play Store, Google-Version). Die App ist nicht Teil des Produkts, keine Zusage eines Servicelevels.

Auswahl der Türsprechstelle

Im System sind bis zu vier Türsprechstellen kombinierbar. Verschiedene Bauformen sind erhältlich.

Kombinationsmöglichkeiten beachten:

- VT300TU1-4 mit VT300TA1-2 und VT300T1
- VT300TUT mit VT300TU6/8 und VT300T1



Aufputzmontage für bis zu zwei Wohneinheiten.



Unterputzmontage für bis zu acht Wohneinheiten.



Türsprechstelle mit Touch-Display zur Unterputzmontage für bis zu sechzehn Wohneinheiten.



VT300T1
Kompakte Türstation zur Aufputzmontage. Für ein Einfamilienhaus oder eine Wohnungstür.

Lieferbar ab Juli 2026

Einfamilienhaus

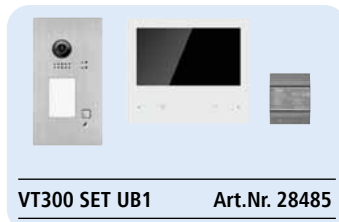

- VT300TU1 zur Unterputzmontage
- Innenstation VT300MB
- Netzgerät VT300NG

VT300 SET UB1 Art.Nr. 28485

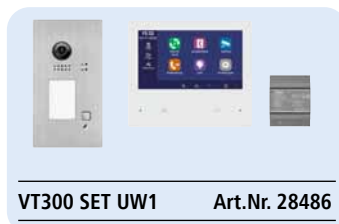

- VT300TU1 zur Unterputzmontage
- Innenstation mit Rufweiterleitung VT300MW
- Netzgerät VT300NG

VT300 SET UW1 Art.Nr. 28486

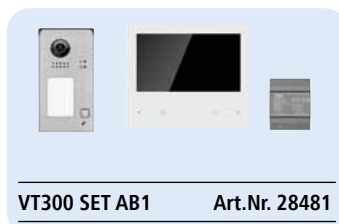

- VT300TA1 zur Aufputzmontage
- Innenstation VT300MB
- Netzgerät VT300NG

VT300 SET AB1 Art.Nr. 28481

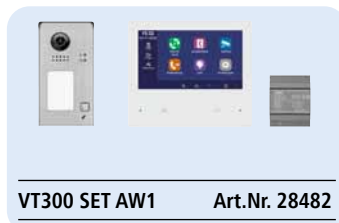

- VT300TA1 zur Aufputzmontage
- Innenstation mit Rufweiterleitung VT300MW
- Netzgerät VT300NG

VT300 SET AW1 Art.Nr. 28482

Zweifamilienhaus

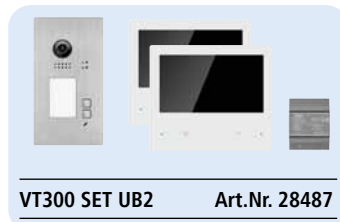

- VT300TU2 zur Unterputzmontage
- 2 x Innenstation VT300MB
- Netzgerät VT300NG

VT300 SET UB2 Art.Nr. 28487

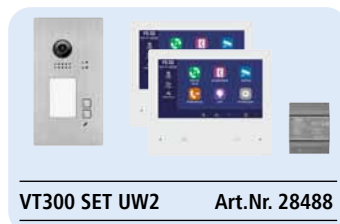

- VT300TU2 zur Unterputzmontage
- 2 x Innenstation mit Rufweiterleitung VT300MW
- Netzgerät VT300NG

VT300 SET UW2 Art.Nr. 28488

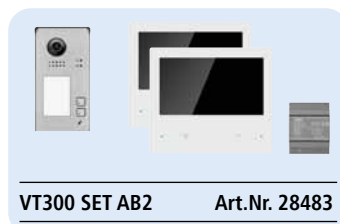

- VT300TA2 zur Aufputzmontage
- 2 x Innenstation VT300MB
- Netzgerät VT300NG

VT300 SET AB2 Art.Nr. 28483



- VT300TA2 zur Aufputzmontage
- 2 x Innenstation mit Rufweiterleitung VT300MW
- Netzgerät VT300NG

VT300 SET AW2 Art.Nr. 28484

Übersicht Set-Inhalt

	TSS	MB	MW	NG	TAG1
UB1	●	1		●	●
UB2	●	2		●	●
AB1	●	1		●	●
AB2	●	2		●	●
UW1	●		1	●	●
UW2	●		2	●	●
AW1	●		1	●	●
AW2	●		2	●	●

TSS = Abkürzung
Türsprechstelle

Mögliche Erweiterungen für jedes Set

- Relaismodul VT300R zur Ansteuerung eines bauseitigen Türöffners (zzgl. passende Spannungsversorgung, z.B. Trafo KTR8-12/1500)
- Transponder-Chip VT300TAG1
- Innenstationen: 3 weitere Innenstationen VT300MB bzw. VT300L/LD pro Ruftaste

Für andere Kombinationen kann das System mit Hilfe der Komponentenübersicht (siehe Seite 47) individuell zusammengestellt werden.

TECHNISCHE DATEN

Video-Türsprechstelle VT300TU/TA

Betriebsspannung:
28 V DC, max. 4 W aus Systemnetzgerät

Montage:
Unterputz (VT300TU) bzw. Aufputz (VT300TA)

Kamera-Erfassungswinkel:
170° horizontal

Weißlicht-Ausleuchtung:
über beleuchtetes Namensschild (bis ca. 0,8 m)

Anschluss für Türöffner:
max. 2 über je ein Relaismodul

Transponder-Leseinheit:
RFID EM Unique 125 KHz sowie Mifare 13,56 MHz (nur für VT300TU/TA1-4)
Schutzart: IP54

Schlagfestigkeit: IK07

Abmessungen:
VT300TU1-4:
120 x 220 x 2 mm (Frontplatte),
105 x 208 x 48 mm (mitgelieferter Unterputzkasten)

VT300TU6/8:
133 x 316 x 2 mm (Frontplatte),
120 x 291 x 45 mm (mitgelieferter Unterputzkasten)

VT300TA:
91 x 176 x 27 mm, mit Wetterschutzgehäuse:
95 x 178 x 38 mm

Video-Türsprechstelle VT300TUT

Betriebsspannung:
28 V DC, max. 6 W aus Systemnetzgerät

Montage: Unterputz

Max. Anzahl Ruftasten: 16
Beleuchtetes LCD-Display:
5 Zoll, 800 x 480 Pixel

Kamera-Erfassungswinkel:
170° horizontal

Weißlicht-Ausleuchtung:
bis ca. 0,8 m

Anschluss für Türöffner:
max. 2 über je ein Relaismodul

Transponder-Leseinheit:
RFID EM Unique 125 KHz sowie Mifare 13,56 MHz
Schutzart: IP54

Schlagfestigkeit: IK07

Abmessungen:
133 x 316 x 2 mm (Frontplatte),
120 x 291 x 45 mm (mitgelieferter Unterputzkasten)

Video-Innenstation VT300MB/MW/MW10

Betriebsspannung:
28 V DC, max. 4 W aus Systemnetzgerät

Bildschirmdiagonale:
VT300MB/MW: 7 Zoll (17,6 cm),
VT300MW10: 10 Zoll (25,4 cm)

Bildschirmauflösung:
1024 x 600 Pixel

Anzahl Klingeltöne: 22

Ringspeicher: für 3-sekündige Videos der letzten 50 Besucher

Anschluss für Etagenruf/Zusatzsummer:
12 V DC, max. 50 mA

WLAN-Modul:
bei VT300MW/MW10 integriert

Abmessungen:
185 x 160 x 18 mm (VT300MB/MW)
252 x 176 x 18 mm (VT300MW10)

Komponentenübersicht Video-Türsprechsystem VT300

Diese Seite dient als Hilfestellung für die Planung des Türsprechsystems VT300 und zur Auswahl der passenden Komponenten.

Türsprechstellen (max. 4 pro System)

Zur Unterputzmontage



VT300TU1
Art.Nr. 28405
Türsprechstelle
Mit 1 Ruftaste



VT300TU2
Art.Nr. 28406
Türsprechstelle
Mit 2 Ruftasten



VT300TU3
Art.Nr. 28407
Türsprechstelle
Mit 3 Ruftasten



VT300TU4
Art.Nr. 28408
Türsprechstelle
Mit 4 Ruftasten



VT300TU6
Art.Nr. 28411
Türsprechstelle
Mit 6 Ruftasten



VT300TU8
Art.Nr. 28413
Türsprechstelle
Mit 8 Ruftasten



VT300TUT
Art.Nr. 28415
Türsprechstelle
mit LCD-Touchdisplay
Für 1 bis 16 Wohneinheiten

Zur Aufputzmontage



VT300TA1
Art.Nr. 28401
Türsprechstelle
Mit 1 Ruftaste



VT300TA2
Art.Nr. 28402
Türsprechstelle
Mit 2 Ruftasten



VT300T1
Art.Nr. 28416
Kompakte
Türstation
Mit 1 Ruftaste
Lieferbar ab Juli 2026



VT300TAG1
Art.Nr. 28461
Transponder-Chip
Max. 50 Transponder
je Innenstation.



VT300K
Art.Nr. 28460
Zusatzkamera
Zum direkten
Anschluss an den
Bus des Systems.



VT300L
Art.Nr. 28444
Audio-
Innenstation
Lieferbar ab Juli 2026



VT300D
Art.Nr. 28445
Display
Für Audio-Innenstation
VT300L.
Lieferbar ab Juli 2026

Zubehör für Türsprechstellen

Audio-Innenstation

Innenstationen (max. 4 pro Ruftaste)



VT300MB
Art.Nr. 28440
Video-Innenstation
7 Zoll



VT300MW
Art.Nr. 28441
WLAN-Video-
Innenstation 7 Zoll
Mit WLAN-Funktion



VT300MW10
Art.Nr. 28442
WLAN-Video-Innenstation
10 Zoll
Mit WLAN-Funktion
Lieferbar ab Juli 2026



VT300LD
Art.Nr. 28443
Video-
Innenstation
2,8 Zoll
Lieferbar ab Juli 2026



FD21
Art.Nr. 34117
Zusatzgong
Inkl. Funk-Sender



VT300SM2
Art.Nr. 28462
Tischhalterung
Für Video-Innenstation
VT300MB und VT300MW.

Zubehör für Innenstation

Zubehör

Zubehör für bauseitigen Türöffner



VT300NG
Art.Nr. 28450
System-Netzgerät
Zur Versorgung von max.
4 Türsprechstellen und
12 Innenstationen. Bei
größeren Anlagen wird
ein weiteres VT300NG
und eine galvanische
Trennung über einen
VT300BK oder 2 x
VT300LAN benötigt.
In REG-Gehäuse zur Hut-
schienenmontage (4 TE).



VT300BI4
Art.Nr. 28452
Bus-Isolator
Mit 2-Draht-Bus-
Anschluss und Verteiler
auf 4 Stickleitungen.
Verhindert bei Anlagen
mit mehreren Innensta-
tionen (max. 4 in Reihe
pro Stickleitung) den
Ausfall der gesamten
Anlage bei Störungen.
In REG-Gehäuse zur
Hutschienenmontage
(2 TE).



VT300LAN
Art.Nr. 28455
LAN-Schnittstelle
Ermöglicht den LAN-
Anschluss der Innen-
stationen VT300MW
und VT300MW10 für
Rufweiterleitung über
App sowie die Integra-
tion von kompatiblen
Netzwerkcameras.
In REG-Gehäuse zur
Hutschienenmontage
(2 TE).



VT300BK
Art.Nr. 28453
Bus-Koppler
Ermöglicht den Betrieb
mehrerer Netzgeräte
VT300NG. Für große
Anlagen mit hohen
Kabellängen und >4 Tür-
sprechstellen und/oder
>12 Innenstationen.
In REG-Gehäuse zur Hut-
schienenmontage (6 TE).



VT300R
Art.Nr. 28454
REG-Relaismodul
Zur potentialfreien
manipulationssiche-
ren Schaltung von
Türöffnern.
Spannungsversor-
gung KTR8-12/155
erforderlich.



KTR8-12/1500
Art.Nr. 32126
Klingel-
Transformator
8/12 V AC/DC, 18 VA.
Alternativ Trafo pas-
send zum Türöffner.